

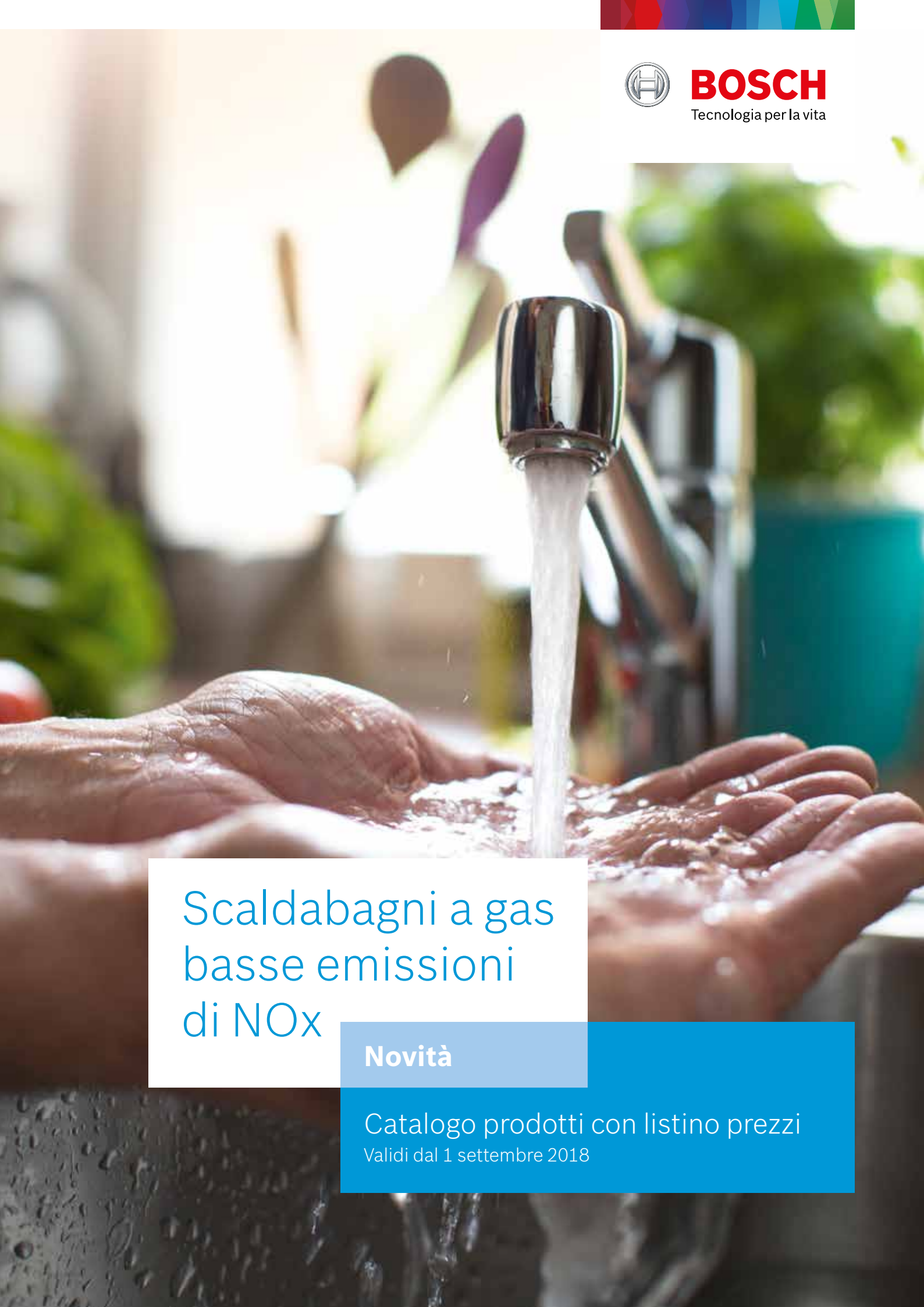

BOSCH

Tecnologia per la vita

A close-up photograph of a person's hands being washed under a stream of water from a modern, chrome faucet. The background is a blurred kitchen setting with various items on a counter.

Scaldabagni a gas basse emissioni di NOx

Novità

Catalogo prodotti con listino prezzi
Validi dal 1 settembre 2018



BOSCH

Tecnologia per la vita

Normativa ErP

Efficienza energetica e sostenibilità

La sostenibilità ambientale è un tema quanto mai attuale e già da alcuni anni la comunità internazionale si è schierata per promuovere misure atte a contrastare i cambiamenti climatici. È all'interno di questa cornice che, a partire dal Protocollo di Kyoto del 1997, sono da circoscrivere anche i regolamenti europei emanati nel corso degli ultimi anni. A partire dal 2015, per poter essere immessi sul mercato, i sistemi per il riscaldamento e la produzione di acqua calda sanitaria devono rispettare le **normative ErP - Energy Related Products**, garantire cioè i requisiti minimi di efficienza energetica e di emissioni di CO² ed essere corredati di apposita etichetta energetica, per una trasparente informazione nei confronti dei consumatori.



A partire dal **26 settembre 2018**, la normativa europea n. 814/2013 stabilisce criteri di efficienza energetica ancora più stringenti e impone dei valori soglia alle emissioni inquinanti di **ossidi di azoto (NOx)** per un maggior rispetto dell'ambiente.

In linea con le nuove norme, Bosch, da sempre attenta ai temi di risparmio energetico e sostenibilità ambientale, offre una gamma rinnovata nelle prestazioni e nell'estetica per un benessere ottimale dentro e fuori casa.

Connettività



La connettività è uno dei tanti vantaggi dei prodotti Bosch che li rende ancora più vicini alle esigenze del cliente, l'**App Bosch Water** ne è un esempio; grazie ad essa l'utente può gestire il proprio scaldabagno comodamente tramite smartphone. Consumi di gas e acqua sono sempre sotto controllo ed è possibile visualizzare i dati di funzionamento e modificare le impostazioni. Tutta l'acqua calda sempre a portata di click!



Bosch Water App

Avvertenze:

1. Robert Bosch S.p.A. Società Unipersonale (di seguito "Robert Bosch S.p.A.") si riserva la facoltà di modificare ed aggiornare il contenuto del presente documento.
2. Il presente catalogo prodotti è rivolto agli operatori professionali clienti di Robert Bosch S.p.A.. Salvo quanto diversamente ed espressamente concordato con Robert Bosch S.p.A., agli acquisti dei prodotti a marchio Bosch di cui al presente documento si applicheranno le condizioni generali di fornitura di Robert Bosch S.p.A. al momento in vigore.
3. I prezzi riportati nel presente catalogo devono essere intesi come non vincolanti per gli operatori professionali, restando quindi inteso che, in qualità di operatori autonomi e indipendenti, sarà cura degli operatori professionali clienti di Robert Bosch S.p.A. determinare in autonomia le condizioni commerciali che gli stessi applicheranno ai loro clienti.

**BOSCH**

Tecnologia per la vita



Bosch Water App



Con accessorio

A⁺ → F

Disponibile su:

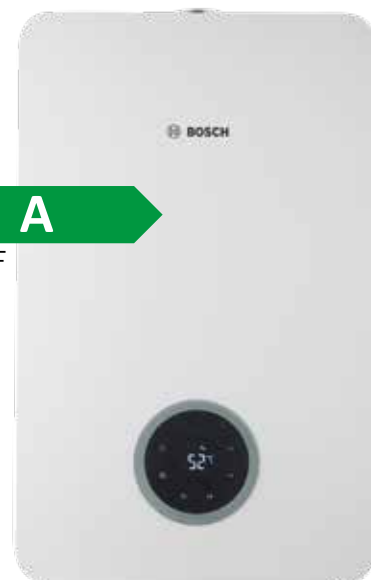

Therm 5600 S

Scaldabagno a gas istantaneo Low NOx
a camera stagna e tiraggio forzato.
Disponibile nelle portate 12, 15 e 17 l/min.

Vantaggi e caratteristiche

- ▶ **Massimo comfort:** acqua calda costante, senza sbalzi né interruzioni
- ▶ **Efficiente:** controllo elettronico costante della temperatura dell'acqua erogata
- ▶ **Facile da installare:** anche in caso di sostituzione (scarico fumi fino a 4 metri)
- ▶ **Sostenibile:** basse emissioni di NOx
- ▶ **Intuitivo:** display con regolazione touch
- ▶ **Flessibile:** abbinabile a solare termico per produzione ACS (tramite apposito accessorio)
- ▶ **Estremamente compatto:** con soli 18 cm di profondità massima

La classe di efficienza energetica indica il valore di efficienza energetica dei prodotti T5600 S 15-23 e T5600 S 17-23, modelli della linea di prodotto Therm 5600 S. Le classi di efficienza energetica degli altri modelli di questa linea di prodotto possono essere diverse.

Tabella Prezzi

Sigla	Descrizione	Codice	Prezzo € IVA escl.
T5600 S 12 DV23	Modello da 12 l/min. Versione a metano	7 736 504 984	766,00
T5600 S 12 DV31	Modello da 12 l/min. Versione a GPL	7 736 504 985	766,00
T5600 S 15 DV23	Modello da 15 l/min. Versione a metano	7 736 504 986	904,00
T5600 S 15 DV31	Modello da 15 l/min. Versione a GPL	7 736 504 987	904,00
T5600 S 17 DV23	Modello da 17 l/min. Versione a metano	7 736 504 988	1.029,00
T5600 S 17 DV31	Modello da 17 l/min. Versione a GPL	7 736 504 989	1.029,00

Tabella Accessori

Sigla	Descrizione	Codice	Prezzo € IVA escl.
Modulo WiFi	Modulo WiFi per la gestione da remoto via App	7 736 505 449	69,00
Comando remoto	Comando remoto con display per la gestione della temperatura e visualizzazione funzionamento apparecchio	7 735 232 037	85,00
Kit antigelo	Kit antigelo (230 V) per funzionamento con temperatura esterna fino a -25 °C	7 736 505 715	50,00
Copertura attacchi idraulici 12	Pannello di copertura degli attacchi idraulici per modello 12 l/min	7 735 232 038	40,00
Copertura attacchi idraulici 15-17	Pannello di copertura degli attacchi idraulici per modello 15 e 17 l/min	7 735 232 039	40,00
TWM20 DN20	Miscelatore termostatico per acqua potabile regolabile da 30 °C a 70 °C, connessioni Ø R ¾" M	7 735 600 273	147,00

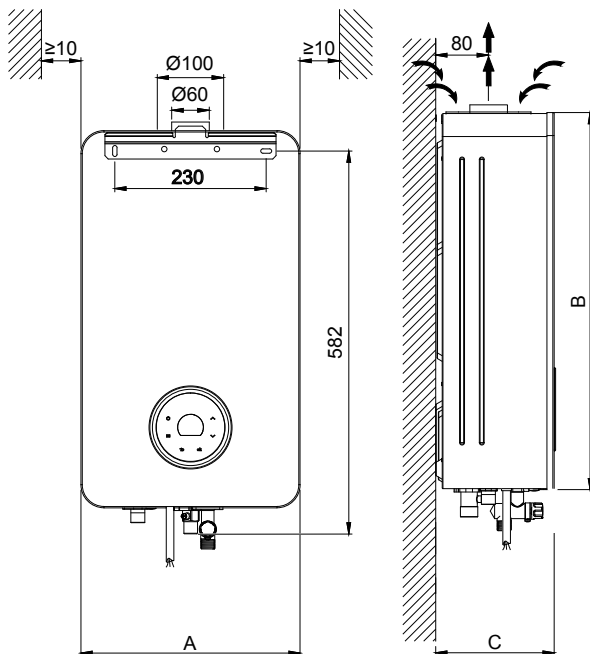

Sigla	A	B	C	Attacchi acqua		Attacchi gas	
				fredda	calda	Nat.	G.P.L.
T5600 S 12	335	575	180	½"	½"	½"	½"
T5600 S 15	365	575	170	½"	½"	½"	½"
T5600 S 17	365	575	170	½"	½"	½"	½"

Dati del prodotto per il consumo energetico

Dati del prodotto per il consumo energetico (ErP), secondo i requisiti dei regolamenti UE 811/2013, 812/2013, e s.m.i. a integrazione della direttiva 2010/30/UE.	T5600 S 12	T5600 S 15	T5600 S 17
Classe di efficienza energetica di riscaldamento dell'acqua	A		
Scala di classi per l'efficienza energetica	A* --> F		
Profilo di carico dichiarato	M	XL	
Emissioni di ossido di azoto NOx (mg/kWh)	29	31	26
Livello della potenza sonora all'interno (L _{wa}) [dB(A)]	58	59	63

Caratteristiche tecniche Therm 5600 S

Dati tecnici	T5600 S 12	T5600 S 15	T5600 S 17
Versione	Metano(1), GPL(2)		
Potenza termica nominale (P _n) [kW]	20,7	27,0	29,1
Potenza termica minima (P _{n,min}) [kW]	4,3	4,7	5,2
Portata termica nominale (Q _n) [kW]	23,0	30,0	32,0
Portata termica minima (Q _{n,min}) [kW]	4,5	5,0	5,5
Campo di modulazione (P _{n,min})-(P _n) [kW]	4,3 - 20,7	4,7 - 27,0	5,2 - 29,1
Portata d'acqua erogata con ΔT 25 °C [l/min]	12	15	17
Efficienza al 100 % della portata termica nominale (η _{u,Hi,100%}) [%]	90		
Efficienza al 30 % della portata termica nominale (η _{u,Hi,30%}) [%]	95	94	93
Pressione massima di funzionamento ammessa (P _{w,max})(P _w) ⁽³⁾ [bar]	12		
Pressione minima di funzionamento (P _{w,min}) [bar]	0,1		
Alimentazione elettrica [VAC/Hz]	230		
Potenza massima assorbita [W]	34	37	40
Grado di Protezione elettrica [IP]	IPX4D		
Peso [kg]	13	13	15
Tipo di installazione	B ₂₃ , B ₃₃ , B ₅₃ , C ₁₃ , C ₃₃ , C ₄₃ , C ₅₃ , C ₆₃ , C ₈₃		

⁽¹⁾ Modelli funzionanti ad aria propanata mediante apposito kit di conversione, rivolgersi al Servizio Assistenza Termotecnica

⁽²⁾ Modelli convertibili a Metano mediante apposito kit di conversione, rivolgersi al Servizio Assistenza

**BOSCH**

Tecnologia per la vita

Condotti concentrici



I condotti concentrici hanno un diametro per lo scarico di 60 mm e per l'aspirazione di 100 mm.

Tipo	Descrizione	Immagine	Codice	Prezzo
AZ369	Kit aspirazione / evacuazione PDC verticale		7 716 050 044	149,00
AZ361	Kit aspirazione / evacuazione PDC telescopico (425-725 mm)		7 716 050 036	82,00
AZ362	Kit aspirazione / evacuazione PDC orizzontale		7 716 050 037	75,00
COCV90	Curva a 90°		7 736 995 079	38,00
COCV45	Curva a 45°		7 736 995 071	77,00
COPL350	Prolunga lunghezza 350 mm		7 736 995 059	43,00
COPL750	Prolunga lunghezza 750 mm		7 736 995 063	47,00
COPL1450	Prolunga lunghezza 1500 mm		7 736 995 067	98,00
RCONDO	Raccogli condensa orizzontale		7 736 995 087	82,00
RCONDV	Raccogli condensa verticale		7 736 995 089	82,00

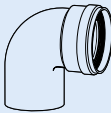

Condotti sdoppiati

I condotti sdoppiati degli accessori di scarico hanno un diametro interno di 80 mm.

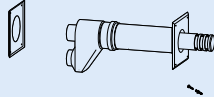
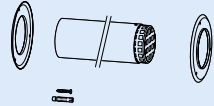
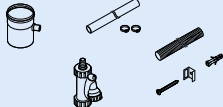
Tipo	Descrizione	Immagine	Codice	Prezzo
ASDOP	Adattatore sdoppiatore (Ø 60/100 - Ø 80 - Ø 80)		7 736 995 095	59,00
CV90	Curva a 90°		7 736 995 107	29,00
CV45	Curva a 45°		7 736 995 106	29,00
PL500	Prolunga dritta lunghezza 500 mm		7 736 995 100	32,00
PL1000	Prolunga dritta lunghezza 1000 mm		7 736 995 101	45,00
PL2000	Prolunga dritta lunghezza 2000 mm		7 736 995 102	82,00
AZ171	Kit scarico orizzontale		7 719 000 993	76,00
PL1000GR	Prolunga dritta lunghezza 1000 mm + specchi		7 736 995 105	75,00
PL135RCON	Prolunga dritta lunghezza 135 mm con raccogli condensa		7 736 995 103	45,00



BOSCH
Tecnologia per la vita

Robert Bosch S.p.A.
Società Unipersonale - Settore Termotecnica
Via M. A. Colonna, 35 - 20149 Milano
Tel. 02 3696 1 - www.bosch-clima.it

Attenzione: i prodotti indicati in questa documentazione non sono concepiti per essere installati, disinstallati, riparati o mantenuti da persone che non abbiano i requisiti tecnico economici previsti dalla legislazione vigente ed in particolare dal Decreto nr. 37 del 22.01.2008. Bosch è impegnata in un continuo processo di ricerca volto a migliorare le caratteristiche dei prodotti. Le informazioni fornite in questo catalogo sono indicative e possono essere soggette a variazione anche senza preavviso.

cod. 8 738 400 206 (09.2018) - Le immagini presenti nel documento sono puramente indicative. Bosch è impegnata in un continuo processo di ricerca volto a migliorare le caratteristiche dei prodotti. Le informazioni ivi fornite sono indicative e possono essere soggette a variazioni anche senza preavviso.